

10. SAMOLEPÍCÍ PÁSKY

- pro ochranu a izolaci
- pro zakrytí
- pro izolaci
- pro upevnění
- magnetické samolepící pásky
- pro balení (na vyžádání)
- aplikační technika (na vyžádání)

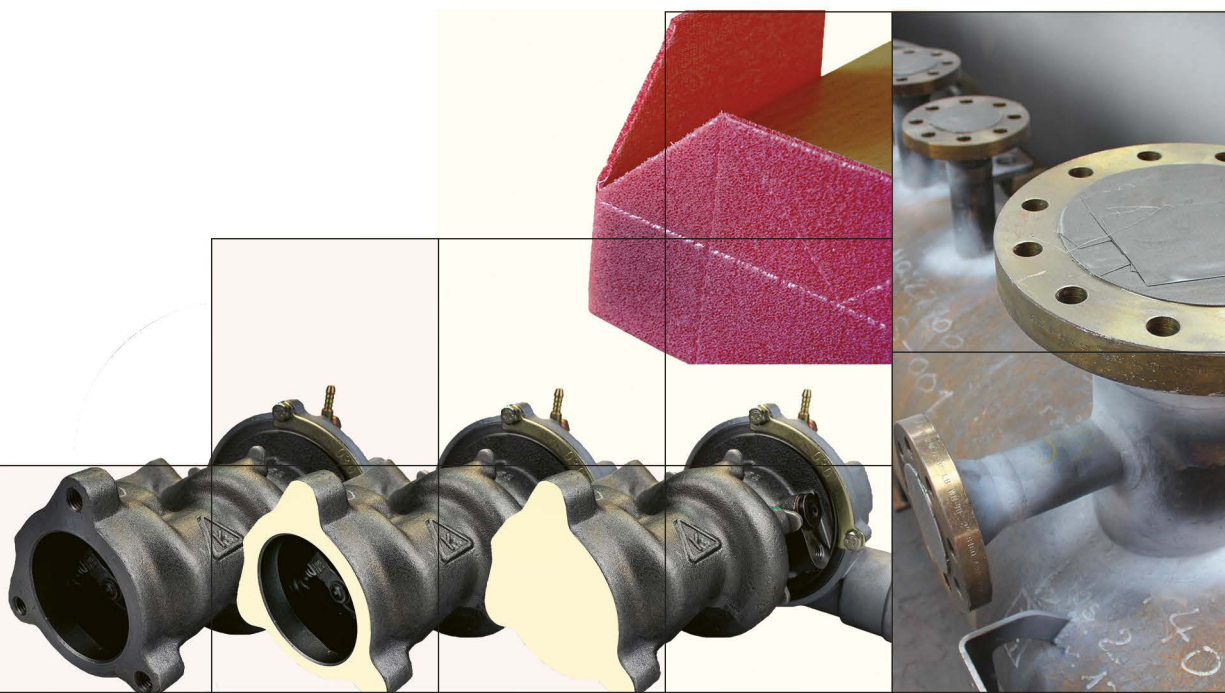

ABRASIV, a.s.

Pod Borkem 312
293 01 Mladá Boleslav

Tel.: 326 551 311
Fax: 326 722 226

objednavky@abrasiv.cz
www.abrasiv.cz

Úvod

Ve spolupráci s výrobcem samolepících pásků jsme schopni nabídnout širokou škálu variant podle individuálních potřeb každého zákazníka.

Pásky nabízíme jak v požadované šíři, tak i délce dle zadání.

Tento katalog představuje pouze vybrané položky a rozměry.

Přehled výhod:

- výroba přesně dle požadavků
- šířka rolí od 1 mm do 1590 mm
- navineme požadovanou délku, materiál dle potřeby laminujeme nebo kaširujeme
- nabízíme i vývoj dle zadání a potřeb
- vyrobíme i malé série
- nabízíme různé kvality od předních výrobců výchozích materiálů
- ve spolupráci s výrobním partnerem nabízíme poradenství
- krátké dodací lhůty

Teplotní údaje u některých druhů pásek značí, při jaké teplotě a době působení lze pásku ještě odstranit, aniž by zanechala stopy lepidla na ploše aplikace.

Na výrobky v tomto katalogu poskytujeme množstevní a obchodní slevy dle dohody.

V kolonce „Balení“ značí první číslo počet ks v kartonu, druhé číslo pak značí počet ks ve spotřebitelském balení. Spotřebitelské balení je minimální počet ks k objednání.

Ochrana a izolace – hliníkové samolepící pásky

Hliníkové samolepící pásky jsou výkonné a tepelně odolné speciální pásky.

Díky hliníkové fólii mají vysokou pevnost proti roztržení a mohou tak být používány m.j. v automobilovém průmyslu, v letectví a kosmonautice, ale také v oboru vzduchotechniky, dopravy, konstrukci ale i při údržbě a opravách.

RK130



Hliníková samolepící páska

Použití:

Ochrana, utěsnění proti vodě, izolace.
Vysoká odolnost proti stárnutí, dobrá teplotní vodivost.

nosná vrstva:

lepidlo:

tloušťka nosné fólie:

tloušťka pásky:

barva:

zakrytí lepicí vrstvy:

teplota:

hliníková fólie

akrylát

0,04 mm

0,08 mm

hliník

není

od -40 do +150 °C

Šířka (mm)	Délka (m)	Balení	Průměr středu	Poznámka	Cena Kč/rolí
19	50	48/16	76	bez silikonového papíru	168,00
25		36/12			213,00
30		32/10			251,00
38		24/8			308,00
50		20/6			385,00

RK140

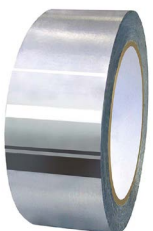

Hliníková samolepící páska

Použití:

Zakrytí, odraz tepla, izolace.
Vysoká odolnost proti stárnutí, dobrá teplotní vodivost.

nosná vrstva:

lepidlo:

tloušťka nosné fólie:

tloušťka pásky:

barva:

zakrytí lepicí vrstvy:

teplota:

hliníková fólie

akrylát

0,05 mm

0,08 mm

hliník

silikonový papír

od -20 do +130 °C

Šířka (mm)	Délka (m)	Balení	Průměr středu	Poznámka	Cena Kč/rolí
19	50	48/16	76	se silikonovým papírem	135,00
25		36/12			168,00
30		32/10			197,00
38		24/8			240,00
50		20/6			260,00

RK160

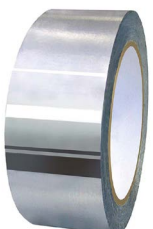

Hliníková samolepící páska

Použití:

Zakrytí, odraz tepla, izolace.
Vysoká odolnost proti stárnutí, dobrá teplotní vodivost.

nosná vrstva:

lepidlo:

tloušťka nosné fólie:

tloušťka pásky:

barva:

zakrytí lepicí vrstvy:

teplota:

hliníková fólie

akrylát

0,15 mm

0,19 mm

hliník

silikonový papír

od -40 do +150 °C

Šířka (mm)	Délka (m)	Balení	Průměr středu	Poznámka	Cena Kč/rolí
50	50	20/6	76	se silikonovým papírem	630,00

Zakrytí a ochrana – krycí pásy a chránicí fólie

Krycí samolepící pásy chrání podklad při různých příležitostech. Od jednoduché aplikace jako jsou např. malířské a lakýrnické práce, až po velmi náročné aplikace při práškovém lakování v automobilovém průmyslu nebo při tryskání. Ochranné fólie chrání citlivé plochy před poškozením.

RK311



PVC ochranná fólie

Použití:
Ochrana povrchu.

nosná vrstva:

lepidlo:
tloušťka nosné fólie:
barva:

PE fólie
akrylát
0,05 mm
průsvitná, modrá průsvitná

Šířka (mm)	Délka (m)	Balení	Průměr středu	Poznámka	Cena Kč/rolí
50	100	6	76		115,00
50	500	5			460,00
500	100	1			955,00

RK325



PE ochranná fólie

Použití:
Ochrana povrchu ve vnějším prostředí.

nosná vrstva:

lepidlo:
tloušťka nosné fólie:
barva:

PE fólie
kaučuk
0,08 mm
černo-bílá

Šířka (mm)	Délka (m)	Balení	Průměr středu	Poznámka	Cena Kč/rolí
19	50	96/16	76	odolná UV záření	52,00
25		72/12			64,00
30		60/10			75,00
38		36/6			90,00
50		36/6			110,00

RK450

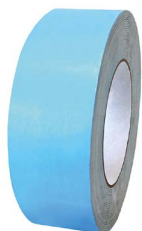

Ochrana povrchu

Použití:
Ochrana povrchu, zakrytí ploch při tryskání.

nosná vrstva:

lepidlo:
tloušťka nosné fólie:
barva:

kaučuk
akrylát
1,10 mm
bílá, krycí vrstva modrá

Šířka (mm)	Délka (m)	Balení	Průměr středu	Poznámka	Cena Kč/rolí
38	9,14	24	76		535,00
70	9,14	12			730,00
635	9,14	1			8 700,00

RK525



Krepová samolepící páska

Použití:
Velmi tenká a přiléhavá páska.
Universálně použitelná v malířství
a lakýrnictví.

nosná vrstva:
lepidlo:
tloušťka nosné fólie:
barva:
teplota:

speciální papír
akrylát
0,08 mm
oranžová, zlatá
od -20 do +100 °C/1 h

Šířka (mm)	Délka (m)	Balení	Průměr středu	Poznámka	Cena Kč/roli
19	50	48	76	odolná UV záření, + 100 °C	85,20
25		36			98,00
30		32			118,00
38		24			150,00
50		24			191,00

RK550



Krepová samolepící páska

Použití:
Zakrytí při vysokých teplotách.

nosná vrstva:
lepidlo:
tloušťka nosné fólie:
barva:
teplota:

stabilizovaný krepový papír
kaučuk
0,18 mm
písková
od -30 do +175 °C/1 h

Šířka (mm)	Délka (m)	Balení	Průměr středu	Poznámka	Cena Kč/roli
38	50	24/6	76		220,00
50		20/5			295,00

RK615C



PE fólie

Použití:
Zakrytí v práškových lakovnách.
Při vysokých teplotách zakrytí
silikonovým papírem.

nosná vrstva:
lepidlo:
tloušťka nosné fólie:
barva:
teplota:

PE fólie
silikon-kaučuk
0,09 mm
zelená
od -30 do +200 °C/1 h
krátkodobě až +220 °C

Šířka (mm)	Délka (m)	Balení	Průměr středu	Poznámka	Cena Kč/roli
19	66	96/16	76	+200 °C/1 h (220 °C)	124,00
25		72/12			160,00
30		60/10			189,00
38		48/8			235,00
50		36/6			297,00

RK618



PE fólie

Použití:
Zakrytí desek tištěných spojů.
Dělení desek.

nosná vrstva:
lepidlo:
tloušťka nosné fólie:
barva:
teplota:

PE fólie
silikon-kaučuk
0,10 mm
červená
od -30 do +160 °C/1 h
krátkodobě až +180 °C

Šířka (mm)	Délka (m)	Balení	Průměr středu	Poznámka	Cena Kč/rolí
19	66	96/16	76	silná vrstva lepidla	357,00
25		72/12			495,00
30		60/10			542,00
38		48/8			700,00
50		36/6			886,00

RK625

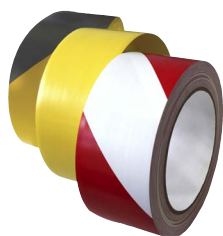

Páska pro značení podlah

Použití:
Značení podlah a vymezení prostoru.

nosná vrstva:
lepidlo:
tloušťka nosné fólie:
barva:

teplota:

měkčená PVC fólie
kaučuk
0,15 mm
zlatá, oranžová, červená,
zelená, modrá, černá,
černá/žlutá, červená/bílá
od -30 do +60 °C

Šířka (mm)	Délka (m)	Balení	Průměr středu	Poznámka	Cena Kč/rolí
50	33	6	76	jednobarevná	148,00
				kombinovaná	181,00

RK633



PE fólie

Použití:
Zakrytí součástí z plastu.

nosná vrstva:
lepidlo:
tloušťka nosné fólie:
barva:
teplota:

PE fólie
kaučuk
0,11 mm
bílá
od -30 do +100 °C/1 h

Šířka (mm)	Délka (m)	Balení	Průměr středu	Poznámka	Cena Kč/rolí
38	66	24/12	76		170,00
50		36/6			215,00

RK636



PE fólie

Použití:
Zakrytí, ochrana, spojení plastových fólií.

nosná vrstva:

lepidlo:
tloušťka nosné fólie:
tloušťka celkem:
barva:
teplota:

PE fólie
kaučuk
0,10 mm
0,125 mm
bezbarvý
od -30 do +80 °C/1 h

Šířka (mm)	Délka (m)	Balení	Průměr středu	Poznámka	Cena Kč/roli
38	50	12	76	dobrá odolnost UV záření a povětrnostním vlivům	120,00
50		6			145,00

RK675

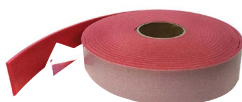

Ochrana hran a rohů.

Použití:
Ochrana hran a rohů i v zaoblení.
Možnost opakovaného použití.

nosná vrstva:

lepidlo:
tloušťka nosné fólie:
barva:

PE pěna
akrylát
5,00 mm
červená

Šířka (mm)	Délka (m)	Balení	Průměr středu	Poznámka	Cena Kč/roli
70	10	10/2	76	Perforováno pro snazší aplikaci.	750,00

RK679

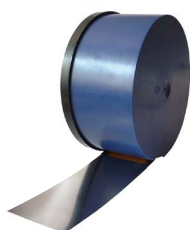

Vysoce kvalitní ochranná fólie.

Použití:
Zakrytí ploch při broušení nerezových ocelí.
Vysoká pevnost proti roztržení.

nosná vrstva:

lepidlo:
tloušťka nosné fólie:
pevnost lepení:
barva:
teplota:

nerezová ocel
akrylát
0,40 mm
30 N/25 mm
stříbrná
od -30 do +80 °C

Šířka (mm)	Délka (m)	Balení	Průměr středu	Poznámka	Cena Kč/roli
50	3	20/1	76	nerezová ocel	1 060,00

RK721 325



Textilní páska.

Použití:
Ochrana během montáže, přepravy a skladování.

nosná vrstva:

lepidlo:
tloušťka nosné fólie:
pevnost lepení:
barva:
teplota:

speciální tkanina
kaučuk
0,36 mm
30 N/25 mm
žlutá, modrá, zelená, stříbrná
do +80 °C

Šířka (mm)	Délka (m)	Balení	Průměr středu	Poznámka	Cena Kč/roli
50	25	20/5	76	velmi pevná tkanina, k upevnění ochranné fólie	254,00

RK7223



Textilní páska.

Použití:
Ochrana ploch při tryskání.

nosná vrstva: speciální tkanina
lepidlo: kaučuk
tloušťka nosné fólie: 0,90 mm
pevnost lepení: 30 N/25 mm
pevnost roztržení: 300 N/25 mm
barva: olivová

Šířka (mm)	Délka (m)	Balení	Průměr středu	Poznámka	Cena Kč/rolí
50	25	20/5	76	vysoká odolnost	1 050,00
100		10/5			2 070,00

RK712



Textilní páska.

Použití:
Upevnění, utěsnění, oprava.
Zakrytí nerovných ploch.

nosná vrstva: laminovaná tkanina
lepidlo: kaučuk
tloušťka nosné fólie: 0,17 mm
barva: stříbrná, černá

Šířka (mm)	Délka (m)	Balení	Průměr středu	Poznámka	Cena Kč/rolí
38	50	30/8	76		93,00
50		24/6			110,00

RK615C



PE fólie

Použití:
Zakrytí v práškových lakovnách.
Při vysokých teplotách zakrytí
silikonovým papírem.

nosná vrstva: PE fólie
lepidlo: silikon-kaučuk
tloušťka nosné fólie: 0,09 mm
barva: zelená
teplota: od -30 do +200 °C/1 h
krátkodobě až +220 °C

Šířka (mm)	Délka (m)	Balení	Průměr středu	Poznámka	Cena Kč/rolí
19	66	96/16	76	+200 °C/1 h (220 °C)	124,00
25		72/12			160,00
30		60/10			189,00
38		48/8			235,00
50		36/6			297,00

RK720



Textilní páska.

Použití:
Špičková páska, voděodolná.
Matný povrch neodráží světlo.

nosná vrstva:
lepidlo:
tloušťka nosné fólie:
barva:

laminovaná tkanina, matná
kaučuk
0,30 mm
stříbrná, černá, bílá

Šířka (mm)	Délka (m)	Balení	Průměr středu	Poznámka	Cena Kč/rolí
19	50	48/12	76	matný vzhled	115,00
25		36/9			148,00
30		32/8			176,00
38		24/6			217,00
50		20/5			275,00

RK721A



Textilní páska odolná UV záření.

Použití:
Značení, zakrytí, voděodolná.

Matný povrch neodráží světlo.

nosná vrstva:
lepidlo:
tloušťka nosné fólie:
barva:

laminovaná tkanina
kaučuk
0,28 mm
modrá

Šířka (mm)	Délka (m)	Balení	Průměr středu	Poznámka	Cena Kč/rolí
19	50	48/12	76	odolná UV záření	127,00
50		20/5			303,00

RK721



Textilní páska.

Použití:
Značení, zakrytí, voděodolná.

Matný povrch neodráží světlo.

nosná vrstva:
lepidlo:
tloušťka nosné fólie:
barva:

laminovaná tkanina
kaučuk
0,29 mm
modrá, červená, žlutá, zelená,
stříbrná, černá

Šířka (mm)	Délka (m)	Balení	Průměr středu	Poznámka	Cena Kč/rolí
19	50	48/12	76	různé barvy	104,00
25		36/9			132,00
30		32/8			163,00
38		24/6			192,00
50		20/5			243,00

Izolování a ochrana – elektropásky

Lepící pásky pro elektrické aplikace slouží k utěsnění a izolování elektrických kabelů, jakož i k izolování jednotlivých fázových žil. Hodí se také pro izolování potrubních rozvodů, návinů na cívkách transformátorů a elektromotorů, tištěných spojů, trhlin ve svárech nebo pro zlepšení kluzných vlastností povrchu.

RK935



Polyamidová fólie.

Použití:
Zakrytí ploch při vysokých teplotách.

nosná vrstva:

lepidlo:
tloušťka nosné fólie:
barva:
teplota:

polyamidová fólie
silikon
0,06 mm
žluto hnědá
od -70 do +260 °C/1 h

Šířka (mm)	Délka (m)	Balení	Průměr středu	Poznámka	Cena Kč/roli
19	33	72/12	76	vodotěsná, třída H, do 260 °C	432,00
25		60/10			563,00
50		36/6			1 150,00

RK980



Teflonová páska.

Použití:
Elektro izolace, zakrytí vinutí na cívkách,
kondenzátorech, ochrana proti teplu.

nosná vrstva:

lepidlo:
tloušťka nosné fólie:
barva:
teplota:

polytetrafluorethylen
silikon
0,10 mm
hnědá
od -30 do +260 °C/1 h

Šířka (mm)	Délka (m)	Balení	Průměr středu	Poznámka	Cena Kč/roli
19	33	48/12	76	teplotní třída H, do 260 °C	1 145,00
25		36/9			1 460,00
50		10*/2			2 900,00

RK990



Samolepící páska.

Použití:
Izolace elektrokabelů všech typů až do
46 kV. Vodotěsná, chrání proti korozi.

nosná vrstva:

lepidlo:
tloušťka nosné fólie:
barva:
teplota:

polyisobutylen
bez lepidla
0,50 mm
černá
od -40 do +90 °C/1 h

Šířka (mm)	Délka (m)	Balení	Průměr středu	Poznámka	Cena Kč/roli
19	10	48	76	bez lepidla	86,00

RK960



Sklotextilní páska.

Použití:
Elektro izolace.

nosná vrstva:

lepidlo:
tloušťka nosné fólie:
barva:
teplota:

sklotextil
kaučuk, termoset
0,18 mm
bílá
od -30 do +130 °C/1 h

Šířka (mm)	Délka (m)	Balení	Průměr středu	Poznámka	Cena Kč/roli
19	50	48/12	76	teplotní třída B, do 130 °C	445,00
25		36/9			595,00
50		20/5			1 141,00

RK970/019



Sklotextilní páska.

Použití:
Elektro izolace při vysokých teplotách.
Použití jako kluzné pásy.

nosná vrstva:

lepidlo:
tloušťka nosné fólie:
barva:
teplota:

sklotextil, s teflonovou vrstvou
silikon
0,19 mm
písková
od -75 do +260 °C/1 h

Šířka (mm)	Délka (m)	Balení	Průměr středu	Poznámka	Cena Kč/roli
25	30	24/1	76	teplotní třída H, do 260 °C	858,00
50		12/1			1 745,00

Upevnění – dvoustranné lepicí pásky

Dvoustranné lepicí pásky nabízí téměř neomezené možnosti jak při průmyslových aplikacích, tak i domácnostech. Umožňují nejen upevnit nejrůznější předměty, ale také je opakovaně přemístit nebo jen stabilizovat v dané poloze. Podle konkrétního požadavku lze volit vhodnou pásku.

RK811



Oboustranná lepicí páska.

Použití:
Různé spoje, zabalení, upevnění.

nosná vrstva:
lepidlo:
tloušťka nosné fólie:
barva:
zakrytí:

netkaná textilie (vlies)
syntetický kaučuk
0,10 mm
průhledná
silikonový papír

Šířka (mm)	Délka (m)	Balení	Průměr středu	Poznámka	Cena Kč/roli
19	50	48/12	76		84,00
25		36/9			105,00
50		20/5			190,00

RK824



Oboustranná lepicí páska.

Použití:
Různé spoje, zabalení, upevnění.
Pro „samolepicí“ aplikace.

nosná vrstva:
lepidlo:
tloušťka nosné fólie:
barva:
zakrytí:

netkaná textilie (vlies)
akrylát
0,15 mm
průhledná
silikonový papír

Šířka (mm)	Délka (m)	Balení	Průměr středu	Poznámka	Cena Kč/roli
19	50	48/12	76		160,00
25		36/9			200,00
30		32/8			242,00
38		24/6			295,00
50		20/5			380,00

RK855



Oboustranná lepicí páska.

Použití:
Pro „samolepicí“ aplikace. Vhodné pro výrobky z gumy, EPDM a ABS

nosná vrstva:
lepidlo:
tloušťka nosné fólie:
barva:
plastu

PETP fólie
akrylát
0,22 mm
průhledná
zakrytí: PP fólie, červená

Šířka (mm)	Délka (m)	Balení	Průměr středu	Poznámka	Cena Kč/roli
19	50	48/12	76	vhodné až do +200 °C	280,00
25		36/9			360,00
30		32/8			430,00
38		24/6			540,00
50		20/5			700,00

RK874



Oboustranná lepicí páska.

Použití:
Pro „samolepící“ aplikace. Dobrá
přilnavost i na nerovné plochy.

nosná vrstva:
lepidlo:
tloušťka nosné fólie:
barva:
zakrytí:

textil
kaučuk
0,34 mm
bílá
silikonový papír

Šířka (mm)	Délka (m)	Balení	Průměr středu	Poznámka	Cena Kč/rolí
19	50	48/12	76		421,00
25		36/9			550,00
30		32/8			657,00
38		24/6			830,00
50		36/5			1 080,00

RK855



Oboustranná montážní lepicí páska.

Použití:
Upevnění háčků, tabulí, profilů.
Dobrá odolnost UV záření.

nosná vrstva:
lepidlo:
tloušťka nosné fólie:
barva:
zakrytí:

PE pěna
akrylát
0,80 mm
bílá
silikonový papír

Šířka (mm)	Délka (m)	Balení	Průměr středu	Poznámka	Cena Kč/rolí
19	50	16/4	76		290,00
25		12/3			375,00
30		9/3			450,00
38		6/3			600,00
50		6/3			765,00

RK888



Oboustranná montážní lepicí páska.

Použití:
Upevnění háčků, tabulí, profilů.
Dobrá odolnost UV záření a povětrnosti.

nosná vrstva:
lepidlo:
tloušťka nosné fólie:
barva:
zakrytí:

PE pěna
kaučuk
1,60 mm
bílá
silikonový papír

Šířka (mm)	Délka (m)	Balení	Průměr středu	Poznámka	Cena Kč/rolí
19	33	16/4	76		397,00
25		12/2			513,00
30		12/3			646,00
38		6/3			808,00
50		6/3			881,00

Magnetické samolepící pásky

Magnetická páska MT-DISP



(pro upevnění lehkých předmětů)

Použití:
Přidržování malých kovových předmětů
např. při montáži, upevnění návodů apod.
Výrobek lze aplikovat na kovové
i nekovové materiály.

nosná vrstva:
lepidlo:
tloušťka nosné fólie:
barva:
magn. přidržná síla:

polymer
kaučuk
0,30 mm
černá
14 g/cm² na hladké oceli

Šířka (mm)	Délka (m)	Balení	Průměr středu	Poznámka	Cena Kč/roli
19	5	1	cívka		159,00

Magnetická páska MT-TAKKI-01

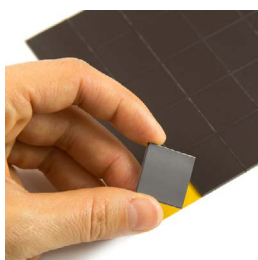

(pro upevnění fotografií apod.)

Použití:
Přidržování malých kovových předmětů
např. při montáži, upevnění návodů apod.
Výrobek lze aplikovat na kovové
i nekovové materiály.

nosná vrstva:
lepidlo:
tloušťka nosné fólie:
barva:
magn. přidržná síla:

polymer
kaučuk
0,30 mm
černá
80 g/cm² na hladké oceli

Rozměr 20x20 mm.

Šířka (mm)	Délka (mm)	Balení	Provedení	Poznámka	Cena Kč/aršík
20	20	1	aršík	40 ks na aršíku	93,00

Magnetická páska Ferrit MT-20-STIC



Samolepící magnetická páska.

Použití:
Přidržování malých kovových předmětů
např. při montáži, upevnění návodů apod.
Výrobek lze aplikovat na kovové
i nekovové materiály.

nosná vrstva:
lepidlo:
tloušťka nosné fólie:
barva:
teplota:
magn. přidržná síla:
kluzná síla:

polymer
kaučuk
1,50 mm
černá
od -40 do +70 °C/1 h
102 g/cm² na hladké oceli
35 g/cm² na leštěné oceli

Šířka (mm)	Délka (m)	Balení	Průměr středu	Poznámka	Cena Kč/roli
20	25	1	76		2 099,00

Magnetické pásky 3M 1317



Samolepící magnetická páska.

Použití:
Přidržování malých kovových předmětů
např. při montáži. Výrobek lze aplikovat
na kovové i nekovové materiály. Přizpů-
sobí se povrchu. Dobrá odolnost povětr-
nostním vlivům.

nosná vrstva:
lepidlo:
tloušťka nosné fólie:
barva:
teplota:
magn. přidržná síla:
kluzná síla:

polymer
kaučuk
1,55 mm
černá
od -40 do +70 °C/1 h
70 g/cm² na hladké oceli
35 g/cm² na leštěné oceli

Šířka (mm)	Délka (m)	Balení	Průměr středu	Poznámka	Cena Kč/roli
19	30,5	5	76		6 850,00

ABRASIV

1.1 REZNÉ A BRUSNÉ KOTOUČE

- řezné kotouče pro dřevěné brusky
- malé řezné kotouče pro ruční brusky
- řezné kotouče pro stacionární stroje
- řezné kotouče pro ruční benzinové řezačky
- brusné kotouče pro dřevěné brusky
- kamenné řezací kotouče pro dřevěné brusky
- kamenné kotouče pro aparátní ruční brusky
- řezné a drážkovací kotouče s pryžovým pojivem
- keramické brusné kotouče

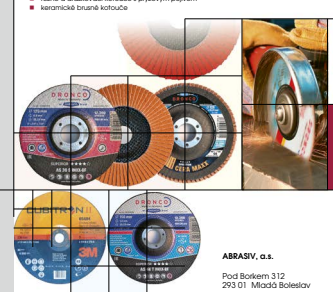

ABRASIV, a.s.
Pod Borkem 312
293 01 Mladá Boleslav
Tel.: 326 551 311
Fax: 326 722 226
objednavky@abrasiv.cz
www.abrasiv.cz

Platnost od 02/2019

ABRASIV

1.2 DIAMANTOVÉ KOTOUČE A NÁSTROJE

- diamantové řezné kotouče
- diamantové brusné kotouče
- diamantové řezací disky
- ruční diamantové nástroje
- diamantové vrtáky a vrtací korunky
- diamantová brusná páska



ABRASIV, a.s.
Pod Borkem 312
293 01 Mladá Boleslav
Tel.: 326 551 311
Fax: 326 722 226
objednavky@abrasiv.cz
www.abrasiv.cz

Platnost od 03/2015

ABRASIV

2. BROUSÍCÍ NÁSTROJE A POMŮCKY S NANASENÝM BRUSIVEM

- vukontrované disky
- brusací papíry
- brusací pásy
- satlon



ABRASIV, a.s.
Pod Borkem 312
293 01 Mladá Boleslav
Tel.: 326 551 311
Fax: 326 722 226
objednavky@abrasiv.cz
www.abrasiv.cz

Platnost od 01/2015

ABRASIV

3. NÁSTROJE PRO LEŠTÍCÍ A DOKONČOVACÍ OPERACE

- nehmotná teplota
- archy
- rasy
- pásy
- rychlohřbitelny disky
- kotouče
- hřebíčky z nehmotné teploty
- pemruhy a pískostřední
- nástroje pro leštění
- kartáče
- prahle lešticí prostředky
- brusné a lešticí brusky
- lešticí sady

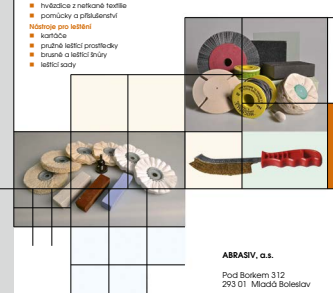

ABRASIV, a.s.
Pod Borkem 312
293 01 Mladá Boleslav
Tel.: 326 551 311
Fax: 326 722 226
objednavky@abrasiv.cz
www.abrasiv.cz

Platnost od 02/2015

ABRASIV

5. TECHNICKÉ TVRDOKOVOVÉ FRÉZY

- technické frézy
- technické frézy s dlouhou stopkou
- technické frézy ALU na hraně
- sady technických fréz

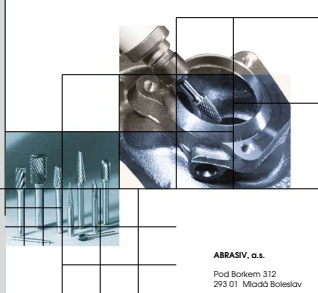

ABRASIV, a.s.
Pod Borkem 312
293 01 Mladá Boleslav
Tel.: 326 551 311
Fax: 326 722 226
objednavky@abrasiv.cz
www.abrasiv.cz

Platnost od 01/2014

ABRASIV

6. NYTOVACÍ TECHNIKA

- ruční nytovací kleště na třací nity a nytovací matice
- pneumatické nytovačky na třací nity a nytovací matice
- oku nytovačky na třací nity a nytovací matice
- přístavení pro nytovací kleště
- třací nity
- nytovací matice

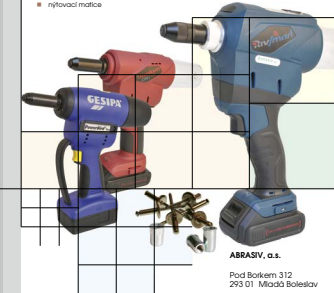

ABRASIV, a.s.
Pod Borkem 312
293 01 Mladá Boleslav
Tel.: 326 551 311
Fax: 326 722 226
objednavky@abrasiv.cz
www.abrasiv.cz

Platnost od 10/2018

ABRASIV

7. VRTÁKY

- vrtáky do kovu
- vrtáky a seřezáče do betonu a azbestu
- vrtáky do dřeva
- bity
- pákové kotouče
- pákové litry pro přimočaré píly
- pákové vrtací korunky

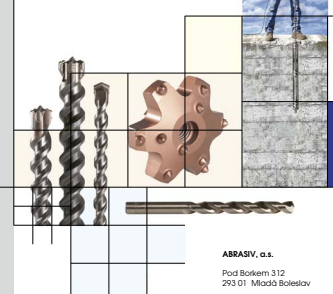

ABRASIV, a.s.
Pod Borkem 312
293 01 Mladá Boleslav
Tel.: 326 551 311
Fax: 326 722 226
objednavky@abrasiv.cz
www.abrasiv.cz

Platnost od 01/2014

ABRASIV

10. SAMOLEPÍCÍ PÁSKY

- pro ochranu a izolaci
- pro zábrity
- pro izolaci
- pro upínání
- magnetické samolepící pásky
- pro balení (na vyžádání)
- aplikací technika (na vyžádání)

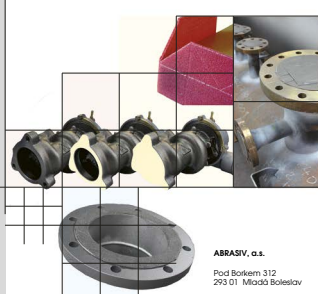

ABRASIV, a.s.
Pod Borkem 312
293 01 Mladá Boleslav
Tel.: 326 551 311
Fax: 326 722 226
objednavky@abrasiv.cz
www.abrasiv.cz

Platnost od 06/2019

ABRASIV, a.s.

Pod Borkem 312
293 01 Mladá Boleslav



326 551 311

800 172 727

GSM

731 156 787



326 722 226



objednavky@abrasiv.cz

www.abrasiv.cz

eshop **<http://eshop.abrasiv.cz>**



GPS:50°24'15.264"N, 14°53'40.557"E

